

Frånluftsventil VEF, VEF-S

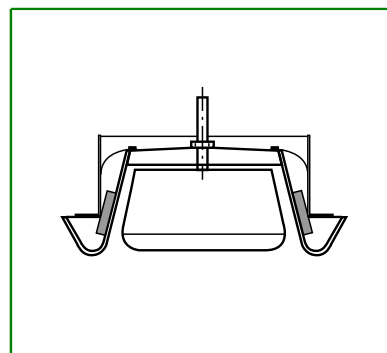
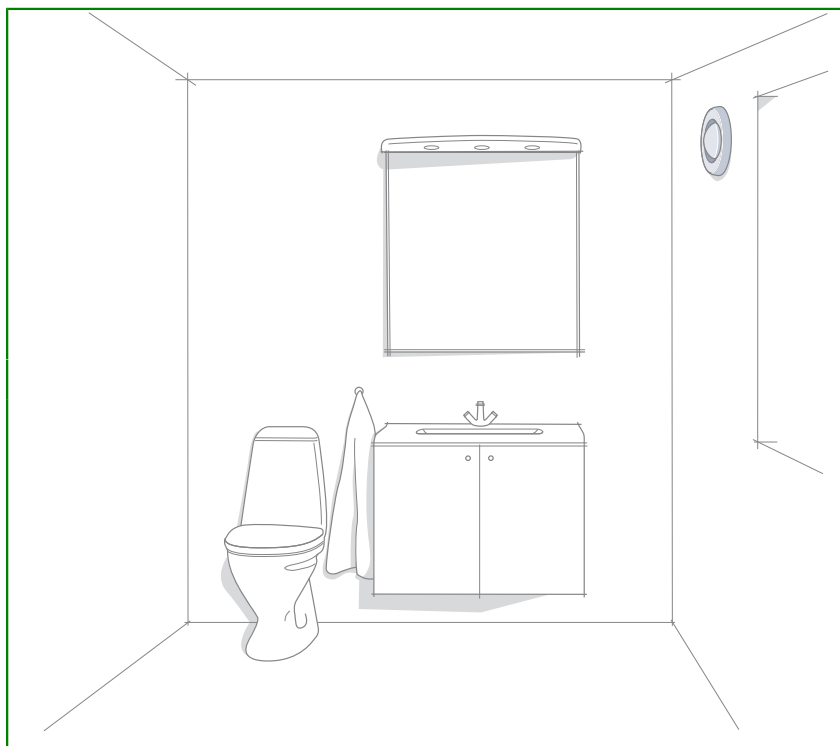

Frånluftsventil VEF är en rund tallriksventil med aerodynamiskt utformad ventilkägla.

VEF-S är en frånluftsventil med integrerad ventilstos. Ventilen levereras alltid med klämring vilket gör det lämpligt att montera den även i undertak. Lätt att ansluta flexibel slang tack vare rätt höjd på ventilstosen.

Snabbval

vid fullt öppen spalt

Storlek	Luftflöde l/s (m ³ /h) vid ljudnivå		
	25 dB	30 dB	35 dB
VEF-08	13	15 (54)	18
VEF-10	25	29 (104)	34
VEF-12	33	40 (144)	50
VEF-15	46	56 (202)	66
VEF-16	50	60 (216)	70
VEF-20	55	65 (234)	78

Produktfakta

- VEF
- Ventilen har goda egenskaper vad det gäller ljudnivå, tryckfall och luftflödeskapacitet.
- För vägg- eller takmontage
- Finns i sex storlekar
- Är tillverkad av polypropylenplast

Produktfakta

- Frånluftsventil VEF-S
- God teknisk prestanda
- Finns i fem storlekar
- Lufttät anslutning
- Enkelt montage
- Ventil och stos är tillverkade av återvinningsbart material
- Stosen även anpassad för innertaksplattor
- Lätt att ansluta flexibel slang

WVS AMA-kod

QME.1 Frånluftsventil för väggmontage

QME.2 Frånluftsventil för takmontage

Produktkod exempel

Frånluftsventil VEF-10

Frånluftsventil VEF-12-S

Luftflöde, tryckfall, ljudnivå, ljuddata

VEF-08

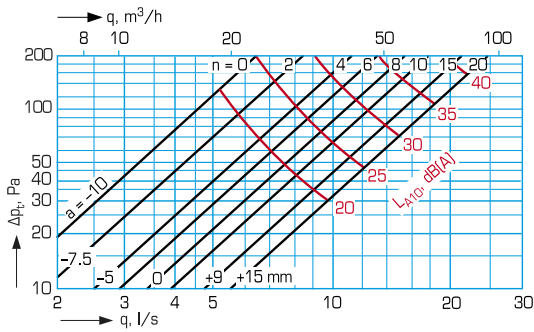

VEF-16

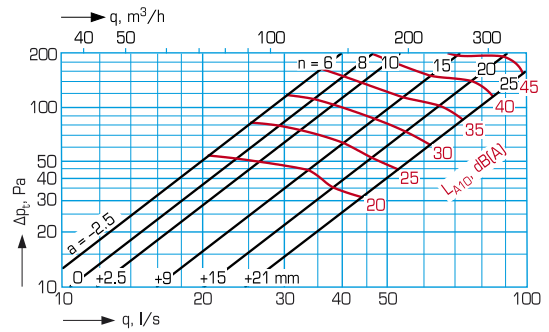

VEF-10

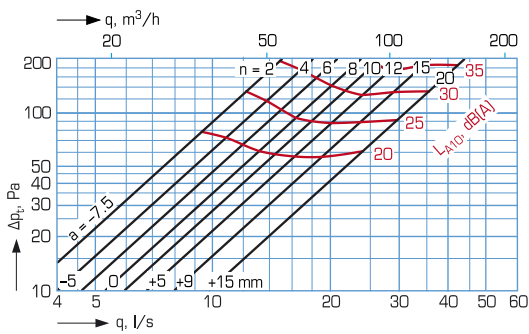

VEF-20

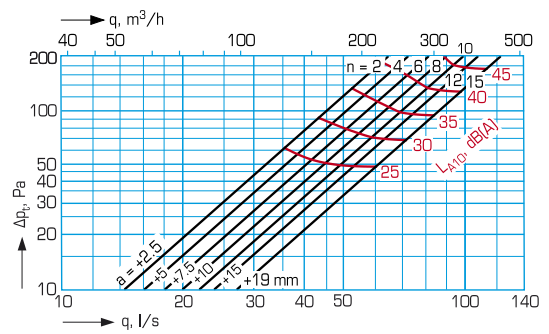

VEF-12

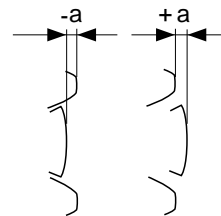
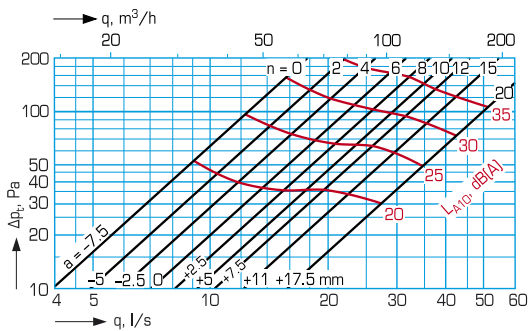

n = antal öppna varv
a = spaltöppning i mm

VEF-15

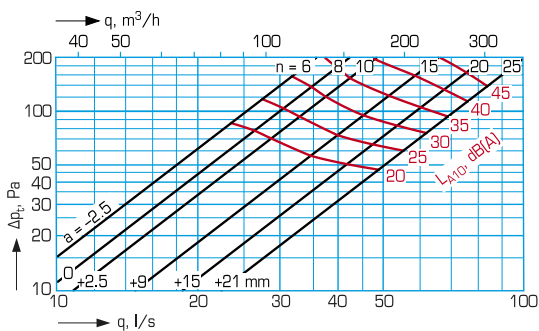

Ljudeffektsnivå

Storlek	Korrektion av ljudnivå dB vid							
	63	125	250	500	1000	2000	4000	8000
08	-8	-7	-5	-4	-1	-2	-5	-12
10	-7	-6	-6	-4	-2	-1	-4	-11
12	-6	-5	-3	-4	-2	-1	-4	-13
15	1	2	1	-1	1	-4	-9	-18
16	1	2	1	-1	1	-4	-9	-18
20	1	2	4	0	-1	-4	-10	-18

Ljuddämpning

Storlek	Korrektion av ljudnivå dB vid							
	63	125	250	500	1000	2000	4000	8000
08	23	23	16	15	13	10	6	9
10	22	21	15	13	11	10	6	9
12	21	19	13	11	10	10	7	9
15	20	16	12	10	9	10	8	8
16	20	16	12	10	9	10	8	8
20	17	12	7	5	4	4	7	5

Mått och vikt, injustering

Mått- och viktuppgifter

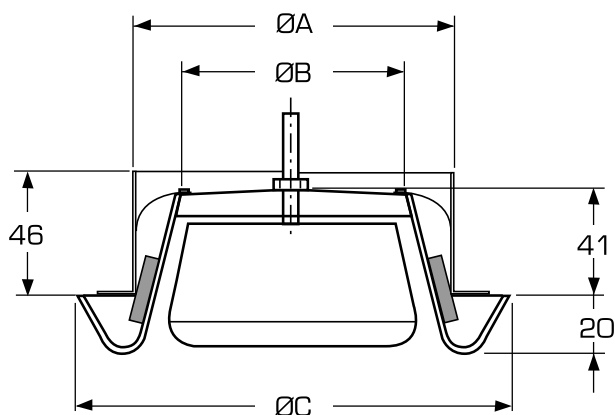

Storlek	A	B	C	Vikt, kg
08	80	45	120	0,09
10	100	70	145	0,12
12	125	95	160	0,16
15	150	116	190	0,22
16	160	125	200	0,26
20	200	170	243	0,34

Fästram VLZ-01, VLZ-02

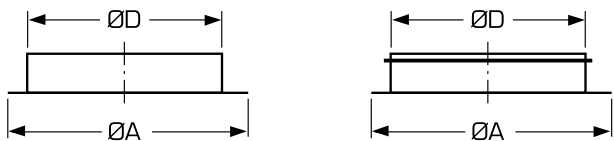

Storlek	A	D	Vikt, kg	Håltagning
08	107	80	0,07	Ø 90
10	127	100	0,09	Ø 110
12	152	125	0,11	Ø 135
15	177	150	0,13	Ø 160
16	187	160	0,15	Ø 170
20	227	200	0,18	Ø 210

Injustering

Käglan skruvas ut eller in det antal varv vilket ger den spaltöppning i mm, som svarar mot tryckfall och önskat luftflöde enligt diagram. Tryckfallet kontrolleras genom att man för in lämplig mätsond i fronten bakom ventilkäglan.

VEF-S

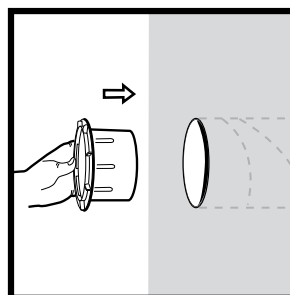

Montering av stos i vägg.

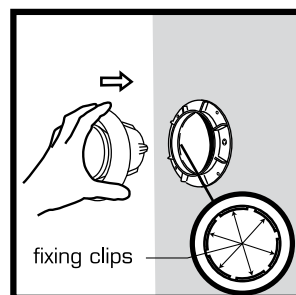

Montering av ventil i ventilstosen. Se till att någon av "ventilvingarna" bör peka mot mitten av någon låskant.

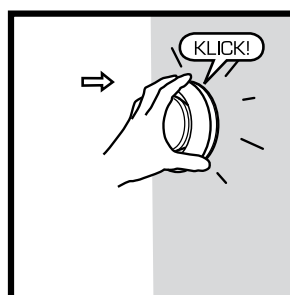

Tryck fast ventilen tills det klickar till.

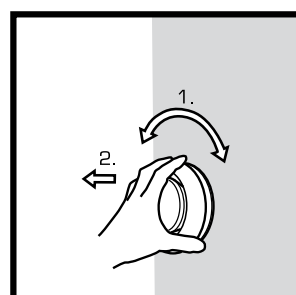

Demontering av ventil. Vrid åt något håll tills ventilen släpper från stosen. Drag rakt ut.

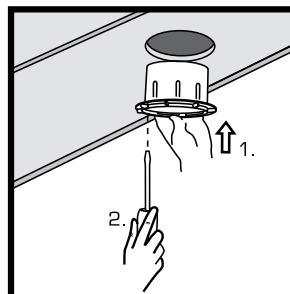

Montering av stos i undertak. Fästes med skruvar.

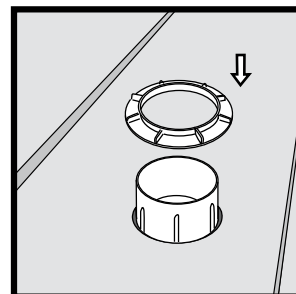

Montering av klämring för innertaksplatta.

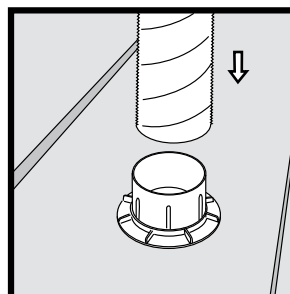

Montering av flexibel slang på ventilstos. Montering av ventil i ventilstosen. Se till att någon av "ventilvingarna" bör peka mot mitten av någon låskant.

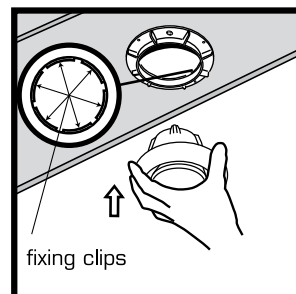

Utförande, material, produktkod

Utförande

Frånluftsventil VEF är en rund tallriksventil med aerodynamiskt utformad ventilkägla. Ventilen har goda egenskaper vad det gäller ljudnivå, tryckfall och luftflödeskapacitet. Utformningen av ljudabsorbenten minskar risken för överhörningsljud. Ventilen som är avsedd att monteras på vägg alternativt i tak finns i fem storlekar passande kanalanslutningar mellan Ø 80 - Ø 200 mm. Med sin design och med en packning av moltopren förhindras nedsmutsning av tak och väggar.

VEF-S är en frånluftsventil med integrerad ventilstos. Ventilen levereras alltid med klämring vilket gör det lämpligt att montera den även i undertak. Lätt att ansluta flexibel slang tack vare rätt höjd på ventilstosen.

Material

Ventilerna är tillverkade av polypropylenplast vilken är återvinningsbar och tål temperaturer upp till 100° C. Materialet klarar även de flesta kemikalier i små koncentrationer.

Ventilen levereras som standard i vit färg. Vissa specialfärger kan levereras vid beställning av större antal.

Som tillbehör finns passande fästramar av galvaniserad stålplåt med och utan gummitätning.

Skötsel

Ventilerna kan torkas av med ett mildt rengöringsmedel.

Beskrivningstext

Frånluftsventil VEF av Fläkt Woods fabrikat med eller utan fästram.

Produktkod

Frånluftsventil VEF-aa

Storlek (aa)
08, 10, 12, 15, 16, 20

Fästram (utan gummitätning) VLZ-01-aa

Fästram (med gummitätning) VLZ-02-aa

Storlek (aa)
08, 10, 12, 15¹⁾, 16, 20

¹⁾ Endast VLZ-01-aa.

Injusteringsatts VLZ-07-aa

Mät krok och injusteringsdata för respektive storlek

Storlek (aa)
08, 10, 12, 15, 16, 20

Beskrivningstext

Frånluftsventil VEF-S av Fläkt Woods fabrikat med integrerad ventilstos och klämring.

Produktkod

Frånluftsventil VEF-aa-S

inkl integrerad stös/klämring

Storlek (aa)
10, 12, 15, 16, 20